

Obsah

Příslušenství	2	Instalační menu	20
Vlastnosti	2	Zdrojové menu	22
Úvod	2	PC režim menu systém	22
Příprava	2	PC Pozice menu	22
Bezpečnostní opatření	2	Zobrazení TV informací	23
Zdroj energie	2	Funkce utlumení	23
Síťový kabel	2	Výběr obrazového režimu	23
Vlhkost a voda	2	Zmrazení obrazu	23
Čištění	3	Zoom režimy	23
Teplota a plameny	3	Auto	23
Blýskání	3	16:9	23
Náhradní díly	3	4:3	23
Údržba	3	Panoramatický	23
Likvidace odpadu	3	14:9	23
Informace pro uživatele v zemích Evropské		Kino	23
Unie	3	Titulky	23
Odpojení zařízení	3	Zoom	23
Hlasitost sluchátek	3	Teletext	24
Instalace	3	Tipy	24
LCD Obrazovka	3	Stálost obrazu	24
Varování	3	Bez elektriky	24
Popis funkce dálkového ovládání	4	Slabý obraz	24
LCD TV a Ovládací tlačítka	5	Žádný obraz	24
Přehled zapojení - zadní konektory	5	Zvuk	24
Přehled zapojení - postranní konektory	6	Dálkové ovládání	24
Připojení k síti	6	Vstupní zdroj	24
Připojení antény	6	Dodatek A: PC vstup typické zobrazovací režimy	25
Připojení LCD TV k PC	7	Dodatek B: AV a HDMI kompatibilita signálu	
Připojení DVD přehrávače	7	(vstupní typy signálu)	26
Použití postranních AV konektorů	8	Specifikace	27
Připojení jiného vybavení skrze Scart	8		
Vkládání baterií do dálkového ovladače	8		
Vypnutí / Zapnutí TV	8		
Zapnutí TV	8		
Vypnutí TV	8		
Výběr vstupu	9		
Zásadní obsluha	9		
Používání tlačítek na TELEVIZORU	9		
Ovládání dálkového ovladače	9		
Úvodní nastavení digitální TV (DTV)	9		
Základní obsluha	10		
Elektronický průvodce programy (EPG)	10		
Zobrazení titulků	10		
Digitální Teletext (** jen pro UK)	11		
Analogový Teletext	11		
Širokoúhlá obrazovka	11		
Systém nabídek digitální TV (DTV)	11		
Seznam kanálů	11		
Časovače	13		
Podmíněný přístup	13		
Nastavení TV	14		
Nastavení	14		
Analogový TV Menu systém	18		
Obrazové menu	18		
Zvukové menu	18		
Menu vlastností	19		

Príslušenství



Vlastnosti

- Dálkově ovládaná barevná LCD TV.
- Plně integrovaná digitální TV (DVB-T).
- HDMI konektory pro digitální audio a video. Toto spojení je také navrženo pro přijímání signálů s vysokým rozlišením.
- 200 programů z VHF, UHF (analog).
- 500 programů pro digitální režim (DTV).
- OSD soustava menu.
- Dvě SCART zdířky pro externí zařízení (jako video, video hry, audio set, atd.).
- Stereo zvukový systém.
- Teletext, fasttext, TOP text.
- Připojení sluchátek.
- Automatické programování.
- Dopředu nebo dozadu manuální ladění.
- Časovač.
- Dětská pojistka.
- Automatické utlumení zvuku při nulovém přenosu.
- NTSC přehrávání.
- AVL (Automatické omezování zvuku).
- Není-li detekován platný signál, po 5 minutách se televizor automaticky přepne do pohotovostního režimu.
- PLL (Automatické hledání TV frekvence).
- PC vstup .
- Zapoj&Hraj pro Windows 98, ME, 2000, XP, Vista.
- Režim pro hry (volitelný)

Úvod

Děkujeme vám za výběr tohoto produktu. Tento návod k použití vám ukáže, jak správně používat vaši TV: Před prvním použitím TV, přečtěte si prosím, tento návod k použití.



Uchovejte tento návod na bezpečném místě kvůli budoucím odkazům.

Příprava

Kvůli ventilaci je třeba kolem televizoru ponechat asi 10 cm volného místa. Pro zabránění poškození a nebezpečných situací, nepokládejte prosím žádné předměty na povrch.

Používejte toto zařízení v průměrných klimatických podmínkách.

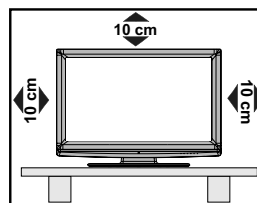

Bezpečnostní opatření

Pro vaši bezpečnost, přečtěte si prosím pečlivě tato bezpečnostní opatření.

Zdroj energie

TV se připojuje do 220-240V AC, 50 Hz zásuvky. Ujistěte se, že jste vybrali správné napětí, odpovídající vašim podmínkám.

Síťový kabel

Nepokládejte TV set, nábytek, atd. na síťový kabel (hlavní přívod) a ani nepřiskřípněte kabel. Manipulujte se síťovým kabelem za zástrčku. Neodpojujte přístroj vytáhnutím síťového kabelu, a nikdy nesahejte na síťový kabel mokřými rukama, může to způsobit zkrat nebo elektrický šok. Nikdy kabel neuzlujete nebo nevažte s jinými kabely. Síťové kabely by měly být umístěny takovým způsobem, aby se na ně nešlapalo. Poškozený síťový kabel může způsobit požár, nebo elektrický šok. Když je kabel poškozený a je potřeba vyměnit, měl by být vyměněn oprávněnou osobou.

Vlhkost a voda

Nepoužívejte toto zařízení na vlhkém místě (vyvarujte se koupelny, dřezu v kuchyni a okolí pračky). Nevystavujte toto zařízení dešti nebo vodě, protože to může nebezpečné, a nepokládejte předměty naplněné vodou, jako třeba květinové vázy na povrch. Nevystavujte TV stříkající nebo kapající vodě.



Pokud spadne nějaký předmět nebo kapalina na kryt, vypojte TV ze zásuvky, a před dalším použitím nechte zkontrolovat oprávněnou osobou.

Čištění

Před čištěním vypojte TV set ze zásuvky. Nepoužívejte kapalinu ani sprejové čističe. Použijte měkký a suchý hadřík.



Větrání

Zdíčky a otvory na TV setu jsou určeny k ventilaci, aby zaručili spolehlivý provoz. Aby se předešlo přehřátí, tyto otvory nesmí být zablokované nebo přikryté za jakýchkoli podmínek.

Teplota a plameny

Neumísťujte TV blízko otevřeného ohně a zdrojů tepla, jako třeba elektrické topení. Ujistěte se, že žádné zdroje otevřeného ohně, jako třeba zapálené svíčky, neleží na povrchu TV. Baterie nesmí být vystaveny nadměrnému teplu, jako třeba sluneční svit, oheň, atd.



Blýskání

V případě bouřky a blýskání, nebo při odjezdu na dovolenou, vypojte síťový kabel ze zásuvky.



Náhradní díly

Když jsou potřeba náhradní díly, ujistěte se, že servisní technik použil náhradní díly, které jsou určeny výrobcem, nebo mají stejné vlastnosti jako ty originální. Neoprávněné náhražky mohou způsobit požár, elektrický šok, nebo jiné nebezpečí.

Údržba

Prosím, uvědomte o všech opravách oprávněnou osobu. Neodstraňujte kryt sami, můžete dostat elektrický šok.



Likvidace odpadu

Instrukce pro likvidaci odpadu:

- Obaly a výplně jsou recyklovatelné a měly by být recyklovány. Obalový materiál, jako třeba igelit, skladujte mimo dosah dětí.
- Baterie, včetně těch, co neobsahují těžké kovy, nesmějí být vyhozeny s odpadem z domácnosti. Zneškodněte, prosím, použité baterie v souladu s životním prostředím. Zjistěte si možnosti recyklace v místě vašeho bydliště.
- Chladná katoda fluorescentní lampy v LCD panelu obsahuje malé množství rtuť, proto prosím následujte místní vyhlášky nebo pokyny pro zneškodnění odpadu.

Informace pro uživatele v zemích Evropské Unie

Tento symbol na výrobku nebo jeho obalu znamená, že elektrické nebo elektronické zařízení má být zneškodněno na konci jeho životnosti, odděleně od odpadu z domácnosti. V zemích EU existují různé metody pro třídění odpadu.



Pro více informací se prosím obraťte na místní úřad nebo vašeho prodejce.

Odpojení zařízení

Síťová zástrčka slouží k odpojení TV ze sítě, a proto musí zůstat snadno přístupná.

Hlasitost sluchátek

Nadměrná hladina zvuku ze sluchátek může způsobit ztrátu sluchu.



Instalace

Pokud chcete připevnit zařízení na zeď, pro zabránění úrazu je nutno následovat montážní pokyny.

LCD Obrazovka

LCD panel je vysoce technologický výrobek, obsahující přibližně milión maličkých tranzistorů, poskytující ostrý obraz. Někdy se může stát, že se na obrazovce objeví několik stálých pixelů v barvě modré, zelené nebo červené. Toto neovlivní výkon vašeho výrobku.

Varování

Nenechávejte TV v pohotovostním režimu nebo zapnutou, pokud odcházíte z domu.

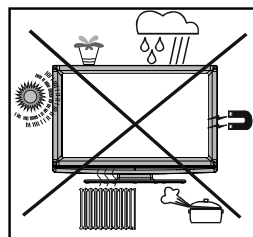

Popis funkce dálkového ovládání

1. Standby
2. Žluté tlačítko (Nabídka funkcí) / Aktuální jazyk (v Režimu DTV) (*)
3. Modré tlačítko (Nabídka Instalace)
4. Předchozí program
5. Kurzor nahoru
6. Kurzor doprava
7. Kurzor dolů
8. TV / Digitální TV
9. Mono/Stereo - Dual I-II
10. Program nahoru/O stránku níž (v režimu DTV)/ Program dolů/O stránku výš (v režimu DTV)
11. Numerická tlačítka
12. Opustit (v DTV režimu)
13. Přidržet (v režimu teletextu)
14. Zaktualizovat (v TXT režimu) / Bez funkce
15. Stránka seznamu / Průvodce (v režimu DTV)
16. Odkrytí (v režimu teletextu) / Přepnutí z TV na PC
17. Zelené (Menu obrazu)
18. Červené (Menu zvuku)
19. Menu
20. OK / Vybrat
21. Kurzor doleva
22. AV / Zdroj
23. Info
24. SNÍŽIT/ZVÝŠIT hlasitost
25. Utlumit
26. Výběr obrazového režimu
27. Čas / Titulky Zap./Vyp. (v režimu DTV) (**)
28. Teletext / režim PAT
29. Mix (v TXT režimu) / Bez funkce
30. Zvětšit (v TXT režimu) / Velikost obrazu

(*) Možnosti, dostupné jen pro země EU.

(**) Pouze pro země EU.

Dosah ovladače je přibližně 7m.

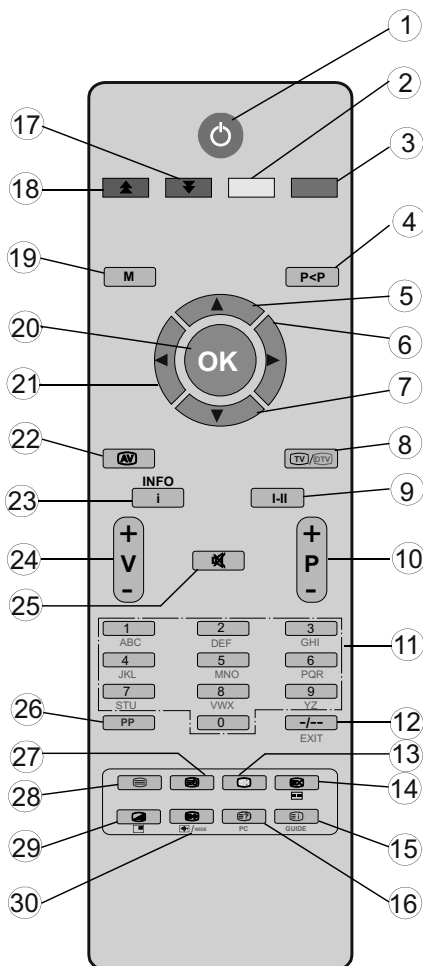

LCD TV a Ovládací tlačítka

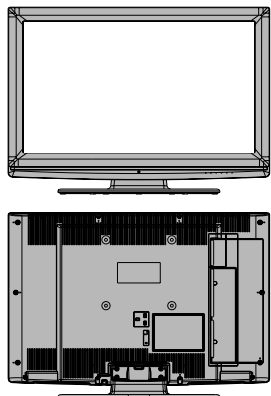
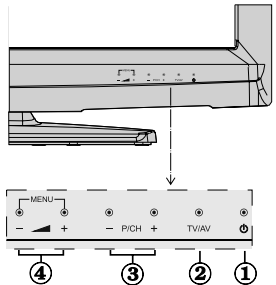
POHLED ZEPŘEDU a ZBOKU	BOČNÍ POHLED	Ovládací tlačítka
		<ol style="list-style-type: none"> 1. Tlačítko pohotovostního režimu 2. Tlačítko TV / AV 3. Tlačítka o programu výš / níž 4. Tlačítka pro zvýšení / snížení hlasitosti <p><i>Poznámka: Při současném stisku tlačítek V+/V- se zobrazí hlavní nabídka.</i></p>

Přehled zapojení - zadní konektory

1. Vstupy nebo výstupy konektoru SCART pro externí zařízení
Připojte kabel SCART do konektoru SCART na televizoru a do konektoru SCART na externím zařízení (např. dekodéru, VCR nebo na DVD přehrávači).
Poznámka: Když do konektoru SCART připojíte externí zařízení, televizor se automaticky přepne do Režimu AV.
2. PC vstup slouží k propojení počítače s TV
Připojte počítačový kabel na jedné straně k PC vstupu na televizoru a na druhé straně k výstupu PC na počítači. Nezapojujte zařízení do ZPbPr pokud právě používáte PC vstup
3. **S/PDIF Koaxiální výstup** vyvádí digitální audio signál z právě sledovaného zdroje.
4. Vstup RF slouží k připojení antény nebo kabelové televize.
Pokud chcete použít dekodér nebo media rekordér, zapojte vhodný kabel od antény přes zařízení do televizoru, jak je ukázáno na obrázcích na následujících stránkách
5. **HDMI 1:** HDMI vstup
HDMI vstup slouží k připojení zařízení do HDMI zdíčky
Vaše LCD TV je schopná zobrazit High Definition obraz ze zařízení např. High Definition satelitní přijímač nebo DVD přehrávač. Tato zařízení musí být propojeno skrz HDMI zdíčky nebo komponent zdíčku. Tyto zdíčky přijímají 480i, 480p, 576p, 576i, 720p, 1080i, 1080p signály. Pro připojení HDMI k HDMI není potřeba zvuk

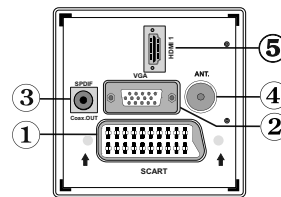

Pokud se rozhodnete použít sadu k připevnění LCD TV na zeď (volitelné), doporučujeme vám nejdříve zapojit všechny kabely zezadu televizoru předtím, než začnete s montáží.

Přehled zapojení - postranní konektory

1. CI zdířka je určena k vložení CI karty. CI karta vám umožní sledovat všechny kanály, které jste si předplatili. Více informací naleznete v části „Podmíněný přístup“
2. **Komponentní video vstup (YPbPr)** slouží pro připojení komponentního videa. Lze propojit komponentní video a audio zdířek se zařízením, které má komponentní výstup. Zařízení s komponent výstupním konektorem video-zvuk propojte s **KOMPONENT VSTUPNÍM** konektorem TV, pomocí komponent video kabelu. Během připojování se ujistěte, že značky na televizoru - **Y, Pb a Pr** – korespondují se stejnými konektory na zařízení **Důležité! Nezapojte zařízení do PC pokud právě používáte YPbPr vstup**
3. Video vstup se používá pro přenos videosignálů z externích zařízení. Videokabelem propojte zásuvky VIDEO IN na televizoru a VIDEO OUT na přístroji.
4. Audio vstupy jsou používány pro audio signály externích zařízení. Připojte zvukový kabel na jedné straně k AUDIO VSTUPŮM na televizoru a na druhé straně k AUDIO VÝSTUPU na zařízení
Pro umožnění **PC/YPbPr** zvukového propojení, použijte vhodný zvukový kabel mezi výstupy na zařízení a zvukové vstupy na TV.
Poznámka: Připojte-li zařízení k televizoru pomocí obrazového nebo PC/YPbPr kabelu, je třeba kvůli zvuku zapojit také zařízení pomocí zvukového kabelu do ZVUKOVÝCH VSTUPŮ na televizoru
5. Konektor ze sluchátek je určen k připojení sluchátek k systému. Pro poslech ze sluchátek, připojte SLUCHÁTKOVÝ konektor k televizoru

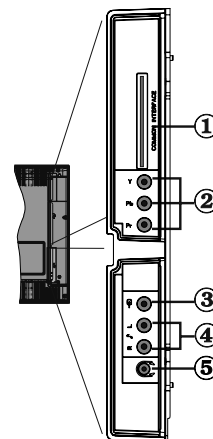

Připojení k síti

Důležité: Tento TV set je zkonstruován pro napájení na 220-240V AC, 50 Hz.

- Po rozbalení ponechte TV dosáhnout pokojové teploty, předtím než ji zapojíte do elektriky.
- Zapojte napájecí kabel do elektrické zásuvky ve zdi.

Připojení antény

- Připojte zástrčku antény nebo kabelové televize do konektoru ANTÉNNÍ VSTUP na zadní straně televizoru.

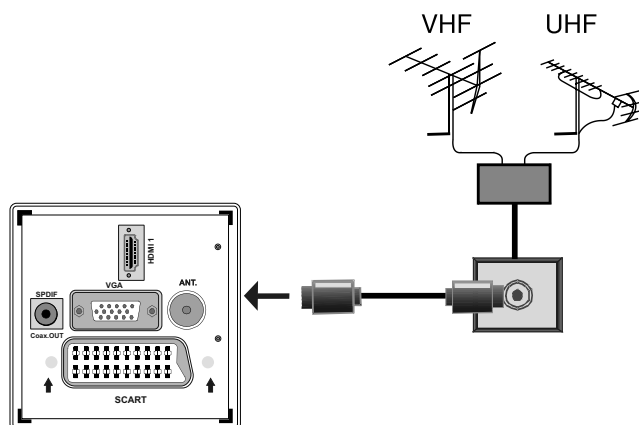

Připojení LCD TV k PC

Pro zobrazení vaší počítačové obrazovky na LCD TV, můžete propojit váš počítač s TV.

- Před jakýmkoli zapojováním vypněte počítač i televizor.
- Použijte 15ti kolíkový D-sub kabel pro připojení PC k LCD TV. Použijte zvukový kabel, zapojený do zvukových vstupů TV (na straně) a zvukových výstupů PC.
- Když je připojení navázáno, přepněte zdroj signálu na počítač (PC). Viz "Výběr vstupů".
- Nastavte rozlišení, které vám vyhovuje. Informace o rozlišení můžete najít v dodatcích.

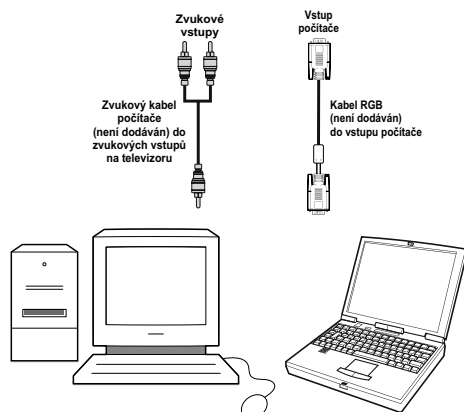
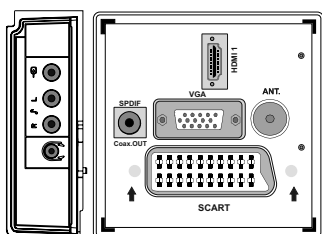

Připojení DVD přehrávače

Jestliže chcete připojit DVD přehrávač k LCD TV, můžete použít konektory TV. DVD přehrávače by mohly mít rozdílné konektory. Pro dodatečné informace shlédněte návod k použití vašeho DVD přehrávače. Před zapojením vypněte TV a přehrávač.

Poznámka: Kabely ukázané na obrázku nejsou dodávány.

- Má-li váš DVD přehrávač konektor HDMI, připojte jej přes HDMI. Po připojení DVD přehrávače, přepněte na HDMI, viz obrázek dole. Viz "Výběr vstupů".
- Většina přehrávačů se připojuje pomocí KOMPONENTNÍCH KONEKTORŮ. Pro zapojení videa použijte komponent video kabel. Pro připojení zvuku použijte audio vstup umístěný na straně TV. YPbPr kabel není dodáván.
- Po navázání připojení přepněte na zdroj signálu YPbPr. Viz "Výběr vstupu".
- Zapojení můžete také provést přes zásuvku SCART. Použijte kabel SCART, jak je zobrazeno níže.

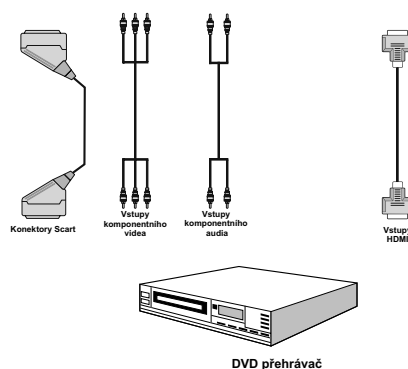

Poznámka: Tyto tři metody zapojení umožní stejnou funkci, ale rozdílnou kvalitu. Není nezbytné připojení všemi třemi metodami.

Použití postranních AV konektorů

K tomuto LCD TV je možno připojit řadu dalšího vybavení. Možná propojení jsou ukázána dole. Kabely ukázané na obrázku nejsou dodávány.

- Pro připojení videokamery slouží vstup VIDEO IN a ZVUKOVÉ KONEKTORY. Pro výběr správného zdroje, viz "Výběr vstupů" v následující části.
- Chcete-li poslouchat zvuk ze sluchátek, připojte konektor SLUCHÁTEK k televizoru

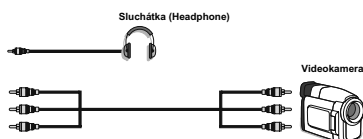

Připojení jiného vybavení skrze Scart

Většina zařízení podporuje SCART připojení. K LCD televizoru lze pomocí konektoru SCART připojit DVD rekordér, VCR nebo dekodér. Kabely ukázané na obrázku nejsou dodávány. Před zapojením vypněte TV a přístroj.

Pro více informací shlédněte návod k použití příslušného přístroje.

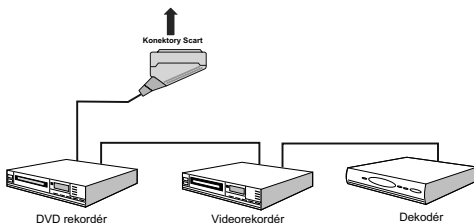

Vkládání baterií do dálkového ovladače

- Jemným zatlačením směrem zpět od vyznačené části sejměte kryt baterií na zadní straně ovladače.
- Vložte dvě baterie **AAA/R3** nebo ekvivalentního typu. Vložte baterie správným směrem a zavřete kryt.

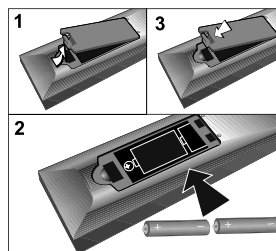

Poznámka: Pokud ovladač nepoužíváte po dlouhou dobu, vyjměte baterie z ovladače. Baterie mohou vytéct a ovladač může být poškozen.

Vypnutí / Zapnutí TV

Zapnutí TV

- Připojte síťový kabel do zásuvky se střídavým proudem 220-240V s frekvencí 50 Hz.
- Stiskněte tlačítko POHOTOVOST. Poté se rozsvítí LED kontrolka pohotovostního režimu.
- K zapnutí televizoru z pohotovostního režimu můžete zvolit jednu z možností:
- Stiskněte tlačítko "⏻", **P+** / **P-** nebo číselné tlačítko na dálkovém ovladači.
- Stiskněte tlačítko **-P/CH** nebo **P/CH+** na televizoru. Televizor se poté zapne.

Poznámka: Zapnete-li televizor pomocí tlačítek PROGRAM NAHORU/DOLŮ na dálkovém ovládacím přístroji, vybere se program, který jste sledovali jako poslední.

Televizor se zapne oběma metodami.

Vypnutí TV

- Na dálkovém ovládacím přístroji stiskněte tlačítko "⏻" nebo tlačítko POHOTOVOST, takže se televizor přepne do pohotovostního režimu.
- **Chcete-li televizor vypnout úplně, vytáhněte zástrčku ze zásuvky elektrického vedení.**

Poznámka: Pokud je televizor přepnut do pohotovostního režimu, může blikat LED dioda, indikující, že jsou aktivní funkce jako Vyhledávání v pohotovostním režimu nebo Bezdrátové stahování.

Výběr vstupu

Jestliže jste zapojili všechna externí zařízení k vaší TV, můžete přepínat k různým zdrojům vstupů.

- Stiskněte tlačítko "**AV**" na dálkovém ovládacím přístroji pro přímou volbu zdroje.
- nebo
- Vyberte volbu "**Zdroj**" z hlavní nabídky pomocí tlačítka "**◀**" nebo "**▶**". Poté použijte "**▼**" nebo "**▲**" tlačítko k označení vstupu a potvrďte "**▶**" tlačítkem.

Poznámka: Můžete také označit požadovaný zdroj stisknutím **OK** tlačítka. Je-li stisknuto tlačítko "**AV**", bude k dispozici pouze označený zdroj (s výjimkou zdroje TV).



Zásadní obsluha

Televizor můžete ovládat dálkovým ovladačem i tlačítky na přístroji.

Používání tlačítek na TELEVIZORU

Nastavení hlasitosti

- Stiskem tlačítka "**—▲**" hlasitost snížíte a tlačítkem "**▲+**" hlasitost zvýšíte, v dolní části obrazovky se při tom zobrazí ukazatel hlasitosti (posuvník).

Volba programu

- Stiskem tlačítka "**P/CH +**" zvolte následující kanál, stiskem tlačítka "**P/CH -**" přepnete na předchozí kanál.

Zobrazení hlavní nabídky

- Při současném stisku tlačítek **V+/V-** se zobrazí hlavní nabídka. V hlavní nabídce lze vybrat podnabídku pomocí tlačítek "**P/CH -**" nebo "**P/CH +**" podnabídku lze otevřít tlačítkem "**—▲**" nebo "**▲+**". Informace o používání těchto nabídek naleznete v části **Systém nabídek**.

Režim AV

- Stiskem tlačítka "**TV/AV**" na ovládacím panelu na televizoru lze televizor přepnout mezi režimy AV.

Ovládání dálkového ovladače

- Dálkové ovládání televizoru je určeno k ovládání všech funkcí zvoleného modelu. Funkce budou zobrazeny podle menu systému vaší TV.
- Funkce systému nabídek jsou popsány následujících částech.

Nastavení hlasitosti

- Pro zvýšení hlasitosti stiskněte "**V+**" tlačítko. Pro snížení hlasitosti stiskněte "**V-**" tlačítko. **Stupnice hlasitosti se zobrazí na obrazovce.**

Výběr programů (Předeshlý nebo Další program)

- Stiskem tlačítka "**P -**" zvolíte předchozí program.
- Stisknutím tlačítka "**P +**" přepnete na následující program.

Výběr programů (Přímý přístup)

- Stisknutím číselných tlačítek na dálkovém ovládacím přístroji zvolíte programy 0 až 9. Televizor se přepne na zvolený program. Pro výběr programů mezi 10-500 (pro IDTV) nebo 10-199 (pro analog), stiskněte číselná tlačítka za sebou.
- Pro vybrání programu s jednou číslovkou, stiskněte znovu číslo programu

Úvodní nastavení digitální TV (DTV)

Když zapnete TV poprvé, na obrazovce se objeví menu pro výběr jazyka. Postupně je v nabídce OSD ve všech dostupných jazycích zobrazován nápis „Vítejte, zvolte prosím jazyk!“.

Pomocí stisku tlačítek "**▼**" nebo "**▲**" vyberte jazyk, který chcete používat, a stiskněte tlačítko **OK**. Poté se na obrazovce zobrazí "První instalace" OSD. Stiskem tlačítek "**◀**" nebo "**▶**" vyberte zemi, kterou chcete nastavit, a stiskněte tlačítko **OK** (* pro země EU).

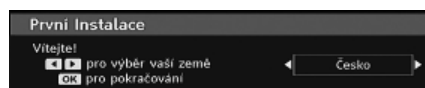

Poznámka: Pro UK nebude v OSD dostupná volba země.

Pro pokračování stiskněte **OK** tlačítko. Následující zpráva se zobrazí na obrazovce:

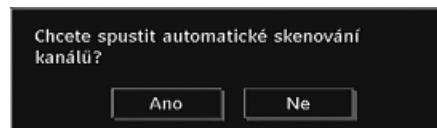

- Volbu možnosti „Ano“ nebo „Ne“ provedete zvýrazněním položky tlačítkem "**◀**" nebo "**▶**" a následným stiskem tlačítka "**OK**".

DTV se automaticky naladí na vysílací kanály pásma UHF nebo VHF (*)(*pro země EU), začne v nich vyhledávat vysílání pozemní digitální televize a

zobrazovat jména nalezených kanálů. Tento proces zabere několik minut.

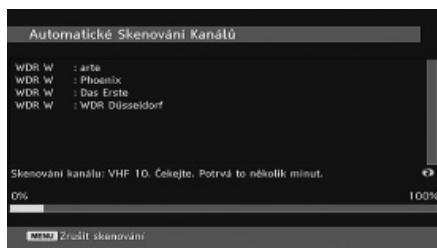

Po skončení automatického ladění se na obrazovce objeví následující zpráva s dotazem na ladění analogových kanálů:



Vyhledávání analogových kanálů, vyberte "Ano". TV se přepne do analogového TV režimu. Zobrazí se menu pro ladění analogových kanálů.

Pomocí tlačítek "◀" nebo "▶" a "▼" nebo "▲" zvolte Zemi, Jazyk a Jazyk teletextu. Stisknutím tlačítka **OK** nebo **ČERVENÉHO** tlačítka pokračujte. Pro zrušení stiskněte **MODRÉ** tlačítko.

Podrobnější informace o tomto postupu naleznete v části „Nabídka instalace“.

Poznámka: Pokud chcete zajistit správné fungování digitálního teletextu v režimu DTV, nastavte v položce analogových AUTO PROGRAM zemi na UK (jen pro vysílání v UK).

Prosíme, během instalace při prvním spuštění televizor nevyplínejte.

Základní obsluha

Pro přepnutí televizoru vysílání digitální pozemní televize stiskněte na dálkovém ovládacím tlačítku "AV" a zvolte tlačítko DTV.

Informační tabule

- Kdykoliv změníte kanál pomocí tlačítka **P- / P+** nebo číselných tlačítek, zobrazí se na televizoru nejen obraz kanálu, ale také informační proužek ve spodní části obrazovky (dostupné pouze v režimu DTV). Proužek zůstane na obrazovce po dobu několika sekund.
- Informační proužek lze také kdykoli během sledování televize zobrazit stiskem tlačítka "INFO" na dálkovém ovládacím:



Pokud je kanál zamčený, musíte pro zobrazení kanálu zadat správný čtyřmístný klíč. V takovém případě se na obrazovce zobrazí nápis „Zadejte PIN“:

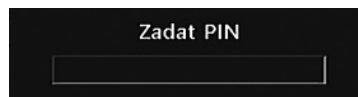

Elektronický průvodce programy (EPG)

- Některé, ale ne všechny kanály mohou vysílat informace o aktuálních a následujících programech.
- Pro zobrazení nabídky elektronického průvodce EPG stiskněte tlačítko **GUIDE**, s volbou jazyka. Ten dokáže získat informace o kanálu – týdenní programy s pomocí EPG na 7 dní. Zobrazí se programy všech kanálů. Ve spodní části obrazovky: zobrazí se informační proužek se všemi dostupnými příkazy.



ČERVENÉ tlačítko (Zmenšit): zmenší informační okna.

ZELENÉ tlačítko (Zvětšit): zvětší informační okna.

ŽLUTÉ tlačítko (Předešlý den): zobrazí programy z předešlého dne.

MODRÉ tlačítko (Následující den): zobrazí programy následujícího dne.

INFO (Podrobnosti): zobrazí podrobnosti programu.

Číselná tlačítka (Přeskočit): přeskočí do vyžadovaného kanálu přímo přes číselná tlačítka.

OK : prohlížeč současné vysílání/připomínáče pro budoucí programy.

PŘESUN : skok na aktuální vysílání.

- Pro zobrazení nabídky Vyhledávání v průvodci stiskněte tlačítko "0" na dálkovém ovládacím. S použitím této funkce můžete hledat v databázi programového průvodce podle zvoleného žánru nebo podle názvu.

Zobrazení titulků

Při digitálním pozemním vysílání (DVB-T) jsou některé programy vysílány s titulky.

Pro zobrazení hlavní nabídky stiskněte tlačítko "M", s pomocí tlačítek "▼" nebo "▲" zvolte položku **Nastavení** a potom **Jazyk**, načež stiskem tlačítka **OK** zobrazíte nabídku „Jazyková nastavení“.

V nabídce „Jazyková nastavení“ zvýrazněte položku „Titulky“ a pro volbu požadovaného jazyka použijte tlačítka ◀ nebo ▶.

Pokud jsou „Titulky“ zapnuty a je zvolen nějaký jazyk, po stisku tlačítka  se na obrazovce zobrazí následující výstražné hlášení (** jen pro UK):

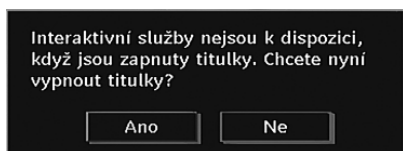



Digitální Teletext (** jen pro UK)

- Stiskněte tlačítka .
- Zobrazí se informace digitálního teletextu.
- Ten lze ovládat pomocí barevných tlačítek, kurzorových tlačítek nebo tlačítka OK.

Možnosti se můžou měnit v závislosti na obsahu digitálního teletextu.

Následujte instrukce zobrazené na obrazovce.

- Pokud se na obrazovce objeví nápis Stiskněte „VÝBĚR“ nebo podobný, stiskněte tlačítka OK.
- Když stisknete tlačítka , televizor se vrátí na sledování televizního vysílání.
- U pozemního digitálního vysílání (DVB-T) existují kromě digitálního teletextu, vysílaného s normálním vysíláním, i kanály, které vysílají pouze digitální teletext.
- Poměr stran (rozměr obrazu) při sledování kanálu, který vysílá pouze digitální teletext, je stejný, jaký byl poměr stran obrazu naposledy sledovaného.
- Pokud znovu stisknete tlačítka , zobrazí se obrazovka digitálního teletextu.

Analogový Teletext

Použití teletextu a jeho funkcí, je stejné jako analogový systém teletextu. Viz „TELETEXT“ část.

Širokouhlá obrazovka

Program můžete sledovat v různých formátech, záleží na typu vysílání. Pro změnu formátu obrazovky, opakovaně stiskněte tlačítka  „WIDE“.

Pokud vyberete Auto, zobrazí se předurčený formát vysílaného obrazu.

VŠIMNĚTE SI: Změny ve velikostech menu závisí na velikosti vybraného obrazu.

UPOZORNĚNÍ !

AC3 audio není podporováno. V takovém případě bude zvuk TV utlumen. Pokud bude vysílání v AC3, na obrazovce se zobrazí následující nápis:

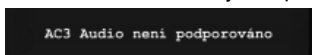

Pokud není k dispozici zvuk, na obrazovce se zobrazí následující nápis:.

IDTV Menu System

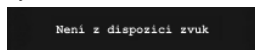

Systém nabídek digitální TV (DTV)

Stiskněte tlačítka „M“. Zobrazí se hlavní menu.



Seznam kanálů

Pomocí tlačítek „▼“ nebo „▲“ na dálkovém ovládacím přístroji najdete a zvýrazněte první položku Seznam kanálů, a stiskněte tlačítka „OK“, čímž se zobrazí Seznam kanálů.



Procházení celým seznamem kanálů

Stisknutím tlačítek „▼“ nebo „▲“ můžete zvolit předchozí nebo následující kanál. Stisknutím „ČERVENÉHO“ nebo „ZELENÉHO“ tlačítka můžete posouvat stránku nahoru nebo dolů.

Pro sledování určitého kanálu jej nejprve zvýrazněte pomocí tlačítek „▼“ nebo „▲“ a poté stiskněte tlačítka „OK“ během toho, co je v nabídce Seznamu kanálů zvýrazněna pomocí tlačítek „◀“ nebo „▶“ položka Vybrat.

Poté se v levé horní, případně v pravé horní části obrazovky kanálů zobrazí název a číslo vybraného kanálu.

Přesouvání kanálů do seznamu kanálů

- Stiskněte tlačítka „▼“ nebo „▲“ pro zvolení kanálu, který má být přesunut.
- Stiskněte tlačítka „◀“ nebo „▶“ a v nabídce Seznam kanálů zvolte položku „PŘESUN“.

Vedle položky "OK" se zobrazí následující OSD, která vás vybízí k zadání čísla s pomocí numerických tlačítek dálkového ovládání, načež stisknete pro potvrzení "OK".



Poznámka: Zadáte-li stejné číslo programu jako ten, který chcete přesunout, objeví se nápis „... budou nahrazeny služby kanálu. Chcete pokračovat?“ Zobrazí se OSD. Stiskněte OK pro potvrzení, nebo stiskněte „Ne“ pro zrušení.

Vymazávání kanálů ze seznamu kanálů

- Stisknete tlačítko "▼" nebo "▲" pro zvolení kanálu, který má být přesunut.
- Stisknete tlačítka "◀" nebo "▶" a v nabídce Seznam kanálů zvolte položku Vymazat.
- Stisknutím tlačítka "OK" zvýrazněný kanál ze seznamu kanálů odstraníte. Na obrazovce se poté objeví zpráva zobrazená níže:



- Stisknutím tlačítek "◀" nebo "▶" zvýrazněte požadovanou možnost. Pokud stisknete tlačítko "OK" během toho, co je zvýrazněno "Ano", vybraný kanál se smaže. Vybráním možnosti "Ne" se odstraňování kanálu zruší.

Přejmenovávání kanálů

Pokud chcete určitý kanál přejmenovat, je nutné jej nejprve zvýraznit pomocí tlačítek "▼" nebo "▲". Poté pomocí tlačítek "◀" nebo "▶" zvýrazněte položku **Upravit název** tak, jak vidíte na obrázku. Pro aktivaci funkce přejmenování stisknete tlačítko "OK".



Nyní tlačítka "◀" a "▶" posouvají kurzor na předchozí/následující místo pro písmeno. Stiskem tlačítka "▼" nebo "▲" se přepínají znaky, např. písmeno „b“ se po stisku "▼" stává „a“, a po stisku "▲" zase „c“. Stiskem numerických tlačítek 0...9 zvýrazněný znak nahradíte některým ze znaků, zobrazených nad tlačítkem; děje se tak postupně v pořadí, jak tlačítko mačkáte.

Stiskem tlačítka "M" můžete editaci zrušit, nebo můžete nový název uložit stiskem tlačítka OK.

Uzamčení kanálů

Funkce Zámku kanálů nabízí možnost přístupu ke kanálům prostřednictvím hesla, zvoleného rodiči. Pro uzamčení kanálu je potřeba znát heslo pro rodičovský zámek (základní hodnota je nastavena z továrny na 0000 a lze ji změnit pouze v nabídce Konfigurace).

Zvýrazněte kanál, který si přejete zamknout a poté pomocí tlačítka "◀" nebo "▶" vyberte možnost Zámek. Po stisku tlačítka "OK" se zobrazí dialogové okno, požadující heslo.



Pomocí číselných tlačítek na dálkovém ovládacím zaďte heslo. Vedle zvoleného kanálu se objeví ikona se zámekem "🔒". Stejným postupem můžete uzamčení zrušit.

Nastavení oblíbených

Pokud chcete nastavit některý kanál jako oblíbený, vyznačte v nabídce Seznam kanálů položku „Oblíbené“. Stisknete "OK" tlačítko a zobrazí se Upravit seznam oblíbených.



Jak přidat kanál do seznamu oblíbených

- Stiskněte tlačítka “▼” nebo “▲” a zvýrazněte kanál, který chcete přidat do seznamu oblíbených.
- Stisknutím “OK” tlačítka označený kanál je přidán do seznamu oblíbených.
- F ikona ukazuje, že je kanál přidán do seznamu oblíbených.

Odstranění kanálů ze seznamu oblíbených

- Označte kanál, který chcete vymazat ze seznamu a stiskněte OK. Můžete znovu stisknout “OK” pro opětovné přidání kanálu.
- Pro aktivaci Oblíbených, jděte do Konfiguračního menu a vyberte Režim oblíbených. Pomocí tlačítek “◀” / “▶” zapnete Režim oblíbených. Pro zrušení Oblíbených, vypněte Režim oblíbených.

Nápověda na obrazovce

Všechny nabídky mají nápovědu, kterou lze vyvolat pomocí tlačítka **INFO**.

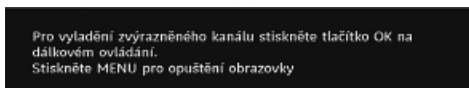

Průvodce programy

Tato část je stejná s instrukcemi pro Základní obsluha. Viz Elektronický průvodce programy (EPG) v sekci Základní obsluha.

Časovače

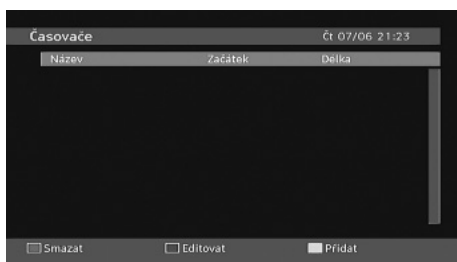

Pro zobrazení okna s časovači aktivujte tuto položku z hlavního menu. Pro přidání časovače, stiskněte **ŽLUTÉ** tlačítko na dálkovém ovladači. Objeví se okno „Přidat časovač“.

Kanál: “◀” nebo “▶” tlačítka vás provedou TV nebo Rádio seznamem.

Datum: Datum je navolen pomocí Left/Right nebo číselnými tlačítky.

Start: Začátek programu je navolen pomocí Left/Right nebo číselnými tlačítky.

Konec: Konec programu je navolen pomocí Left/Right nebo číselnými tlačítky.

Změnit / Vymazat: dovoluje nebo zakazuje jakékoli úpravy jinými uživateli.

Délka: Doba trvání mezi časem Zahájení a Konce.

Opakovat: Časovač můžete nastavit tak, aby se opakoval Jednou, Denně nebo Týdně.

Nastavení uložíte stisknutím **ZELENEHO** tlačítka nebo zrušíte stisknutím **ČERVENÉHO** tlačítka. Seznam můžete upravit přes **ZELENE** a vymazat přes **ČERVENÉ** tlačítko.

Podmíněný přístup

- Pro zobrazení hlavní nabídky stiskněte tlačítko “MENU”, poté pomocí tlačítek “▼” nebo “▲” zvýrazněte řádek „Podmíněný přístup“ a stiskněte tlačítko “OK”:

Podmíněný přístup

Některé digitální terestrické kanály fungují na principu Zaplat, co sleduješ. V tom případě musíte mít zřízený účet a hardwarový dekodér.

Jakmile se stanete zákazníkem nějakého placeného kanálu, získáte od provozující firmy Modul podmíněného přístupu (CAM) a kartu, které dodržáním následujícího postupu vložíte do televizoru.

- Vypněte televizor a vytáhněte zástrčku ze zásuvky.
- CAM by měla být vložena správně; pokud je obráceně, nelze ji zcela vložit. CAM modul a TV zdířka by mohly být poškozeny, jestliže jsou vloženy násilně.
- Zapojte TV do zásuvky, zapněte a chvíli počkejte dokud je karta aktivována.
- Některé moduly CAM mohou vyžadovat následující nastavení. Modul CAM nastavíte vstupem do nabídky IDTV, do položky Podmíněný přístup a stiskem tlačítka “OK”. (CAM nastavení se nezobrazí pokud není vyžadováno.)
- Pro zobrazení informací o smlouvě: vstupte do nabídky IDTV, stiskněte tlačítko “M”, zvolte položku Podmíněný přístup a stiskněte tlačítko “OK”.
- Pokud není vložen žádný modul, objeví se zpráva „Nebyl detekován žádný modul pro podmíněný přístup“.
- Pro podrobnosti nastavení, přečtěte návod k použití jednotky.

Poznámka: Modul CI lze zasouvat nebo vysouvat z televizoru pouze v pohotovostním Režimu nebo pokud je televizor vypnutý.

Nastavení TV

Tuto položku použijte pro zobrazení funkcí TV.

Digitální TV nastavení je přístupná z hlavního menu. Stiskněte tlačítko "M" a zobrazte hlavní nabídku, poté použijte tlačítka "▼" nebo "▲" ke zvýraznění položky Nastavení TV a následným stisknutím tlačítka "OK" si zobrazte obrazovku této možnosti.

Nastavení TV

Detailní informace o všech položkách nabídky naleznete v části Systém nabídek analogové TV.

Nastavení

Nastavení v tomto menu je popsáno v následující části:



Konfigurace

Můžete uspořádat nastavení vaší TV. Vyberte Konfigurace z Nastavení TV menu, pro prohlížení toho menu stiskněte "OK". Stiskněte "EXIT" na ovladači pro opuštění.



Dolby D Digital (volitelná) (* jen pro země EU)

V nabídce Konfigurace zvýrazněte položku Dolby D pomocí tlačítek "▲" nebo "▼". Pro zapnutí/vypnutí Dolby Digital použijte tlačítka "◀" nebo "▶". Pokud kanál, který právě sledujete podporuje Dolby Digital, zapněte toto nastavení.

Pro nedoslýchavé (* jen pro země EU)

Pomocí tlačítek "▼" nebo "▲" zvolte položku Pro nedoslýchavé a poté pomocí tlačítek "◀" nebo "▶" zvolte Zap nebo Vyp.

Pokud vysílač umožňuje jakékoli speciální signál týkající se zvuku, zapněte toto nastavení pro příjem takového signálu.

Režim oblíbených

Použijte toto nastavení k zapnutí nebo vypnutí Režimu oblíbených. Stisknutím tlačítka "◀" / "▶" funkci zapnete nebo vypnete.

Seznam kanálů

Pro seznam kanálů, stiskněte "▼" nebo "▲" tlačítko. Pomocí tlačítek "◀" nebo "▶" lze položku Seznam kanálů zapnout a vypnout. Pokud tlačítka "◀" nebo "▶" zvolíte možnost „Jen TV“, budete se pohybovat jen mezi televizními kanály. Pokud jste vybrali "Pouze Rádio", tlačítka "◀" nebo "▶" procházíte pouze rádiokanály. Pokud jste vybrali "Pouze text", tlačítka "◀" nebo "▶" procházíte pouze textovými kanály.

Vyhledávání zakódovaných kanálů

Prohlížení zakódovaných kanálů bude zapnuté po první instalaci. Pokud je toto nastavení zapnuté, při vyhledávání se najdou i kódované programy. Pokud je tato funkce ručně vypnuta, kódované programy nebudou nalezeny v automatickém ani manuálním hledání.

Pomocí tlačítek "▼" nebo "▲" zvolte položku Scanovat zakódované kanály a poté pomocí tlačítek "◀" nebo "▶" zvolte Zap nebo Vyp.

Aktualizace přijímače

Stahování (OAD)

Tato funkce pomůže vaší TV s aktualizací. Pracuje automaticky a nové informace vyhledává pokud jsou dostupné. Toto nastavení je neaktivní pro úpravu. Zajistíte, aby váš televizor zůstal v pohotovostním režimu. TV se automaticky zapne každý den ve 3 hodiny odpoledne a vyhledává nové informace, které budou vysílány, stáhne je a uloží do TV. Tato operace potrvá asi 30 min.

Poznámka: Po OAD aktualizaci může vaše TV zahájit režim První instalace.

Rodičovská kontrola

Pomocí tlačítek "▼" nebo "▲" přejděte na položku Možnosti rodičovského zámku. Stiskem tlačítka "MENU" do nabídky vstupte. Zobrazí se dialogové okno, vyžadující zadání klíče. Klíč je z továrny nastaven na hodnotu „0000“. Zadání PIN. Pokud nebude zadán správně, zobrazí se hlášení „Nesprávný PIN.“ Pokud bude zadán správně, zobrazí se menu Rodičovského zámku:

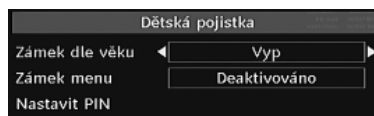

Zámek podle věku (*)

(*) Pokud při první instalaci zvolíte jako Zemi UK, možnost Zámku podle věku nebude viditelná. Toto nastavení je dostupné jen pro země EU.

Pokud je nastavena tato možnost, přístroj získává informace o přístupnosti vysílaných pořadů, a pokud je nastavení podle věku zrušeno, nezobrazuje obraz-zvuk.

Uzamčení Menu

V možnosti zámku nabídky můžete nastavit uzamčení všech nabídek nebo nabídky instalace, čímž přístup k těmto nabídkám znemožníte. Pokud je Uzamčení znemožněno, menu systém je volně přístupný. Pro Uzamčení kanálu, stiskněte “▼” nebo “▲” tlačítko. Pomocí tlačítek “◀” nebo “▶” zvolte režim Zámek menu.

VYPNUTO : Všechna menu jsou odemčená.

VŠECHNY NABÍDKY : Všechny nabídky jsou přístupné pouze po zadání správného klíče. Uživatel bez klíče nemůže přidávat, mazat nebo posunovat kanály, ani nastavovat časovače.

NABÍDKA INSTALACE: Nabídka instalace je zamčena. Uživatel tedy nemůže přidávat kanály. Změny budou uloženy po opuštění nabídky Konfigurace.

Nastavení PINu

Pro Nastavení PINu, stiskněte “▼” nebo “▲” tlačítko. Pro zobrazení Nastavení PINu okna stiskněte “OK”. Použijte číselná tlačítka pro vložení nového pinu. Bude potřeba vložit pin podruhé pro potvrzení. Přednastavený pin je 0000. Pokud změňte pin, ujistěte se, že si ho napíšete a uschováte na bezpečné místo.



Nastavení času (Volitelné)

V nabídce Konfigurace zvýrazněte pomocí tlačítek “▲” nebo “▼” položku Nastavení času.

Stiskněte “OK” a podmenu Nastavení času bude zobrazeno. Bude možno nastavit Čas, Nastavení časového pásma a časové pásmo.

Pomocí tlačítek “▲” nebo “▼” vyberte položku Nastavení časového pásma. Položka Nastavení časového pásma se nastavuje pomocí tlačítka “◀” nebo “▶”. Může to být nastaveno na AUTO nebo MANUAL.

Pokus je vybráno AUTO, aktuální čas a časové pásmo nemůže být nastaveno. Pokud je vybrán MANUAL jako nastavení Časového pásma, časové pásmo může být pozměněno:

- Stiskem tlačítka “▲” nebo “▼” lze zvolit časové pásmo.

Pomocí tlačítek “◀” nebo “▶” změňte časové pásmo v rozsahu GMT -12 až GMT +12. Aktuální čas v horní části nabídky se změní podle zvoleného časového pásma.

Audio popis (volitelné)

Audio popis zahrnuje dodatečnou zvukovou stopu pro nevidomé a zrakově postižené diváky vizuálních médií, včetně televize a filmů. Vypravěč popisu hovoří během vysílání a co se na obrazovce děje, popisuje během přirozených přestávek mezi zvuky (a někdy i mezi dialogy, pokud to považuje za nezbytné). Tuto možnost můžete využívat, jen pokud vysílač dodatečnou zvukovou stopu podporuje. Stiskněte tlačítko “▼” nebo “▲” pro výběr položky. Potom pro nastavení stiskněte tlačítka “◀” nebo “▶”.

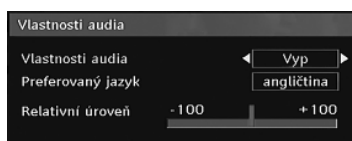

Audio popis (volitelné)

Tato funkce stiskem tlačítek “◀” nebo “▶” zapíná nebo vypíná funkci audio popisu.

Preferovaný jazyk (volitelné)

Preferovaný jazyk audio popisu změňte stiskem tlačítek “◀” nebo “▶”.

Toto nastavení může být používáno, jen pokud je dostupné.

Relativní hlasitost (volitelná)

S použitím této možnosti lze hlasitost audio popisu relativně zvyšovat nebo snižovat v závislosti na celkové hlasitosti.

Ladění v pohotovostním režimu (*)

(*) *Toto nastavení je viditelné jen tehdy, je-li nabídka Země nastavena na Dánsko, Švédsko, Norsko nebo Finsko.*

Pomocí tlačítek “▼” nebo “▲” zvolte položku Ladění v pohotovostním režimu a poté pomocí tlačítek “◀” nebo “▶” zvolte Zap nebo Vyp. Pokud Ladění v pohotovostním režimu vypnete, nebude tato funkce dostupná.

Abyste mohli Ladění v pohotovostním režimu využívat, ujistěte se, prosím, že jste Ladění v pohotovostním režimu zapnuli.

Jazyk

V této nabídce lze nastavit preferovaný jazyk. Jazyk změňte stiskem tlačítka “OK”.





Menu: zobrazí jazyk systému

Preferovaný

Tato nastavení budou použita, pokud jsou k dispozici. Jinak bude použito současné nastavení.

- **Audio:** stisknutím "◀" nebo "▶" změníte audio jazyk.
- **Titulky:** změňte jazyk titulků pomocí "◀" nebo "▶". Titulky budou ve vybrané řeči.

Titulky

- Aby se titulky zobrazili správně, použijte toto nastavení pro výběr řeči.
- Stisknutím tlačítka "◀" nebo "▶" vyberte požadovanou možnost.
- **Průvodce:** Stisknutím "◀" nebo "▶" změníte jazyk průvodce.

Současné

- **Audio:** Pokud je k dispozici jazyk audio, změňte jazyk audia stiskem tlačítek "◀" nebo "▶".
- **Titulky:** poté co jsou titulky nastaveny, změňte jazyk titulků pomocí "◀" nebo "▶". Titulky budou ve vybrané řeči.

Poznámka: Pokud je nastavená země na Dánsko, Švédsko, Norsko nebo Finsko, menu Nastavení jazyka bude pracovat následující:

Nastavení řeči



V nabídce Konfigurace vyberte položku jazyková nastavení Stiskem Tlačítka "▼" nebo "▲". Stisknete tlačítko "OK" a na obrazovce se objeví podnabídka Jazyková nastavení:

Pomocí tlačítek "▼" nebo "▲" zvýrazněte položku nabídky, kterou chcete upravit, a poté stisknete tlačítko "◀" nebo "▶" pro nastavení hodnoty.

Poznámky:

- Jazyk systému stanovuje jazyk nabídky na obrazovce.
- Jazyk audio se používá pro volbu zvukových stop kanálů.
- Pokud je při vysílání možnost několika voleb, bude první prioritou primární nastavení. Sekundární nastavení představují alternativu, pokud není dostupná první možnost.

Instalace

Nabídka Instalace vám v zásadě pomáhá co neefektivněji sestavit Tabulku kanálů. Zvolte Instalace stisknutím tlačítka "▼" nebo "▲".

Menu zahrnuje toto:

(*) Pro Dánsko, Švédsko, Norsko nebo Finsko.

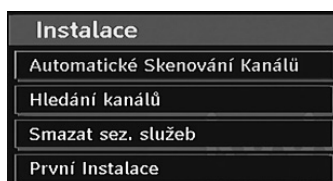

Automatické prohlížení kanálů

Automatické vyhledávání kanálu je nastartováno stisknutím "OK", zatímco je označeno Automatické vyhledávání kanálů.

Tato zpráva se vám objeví na obrazovce:

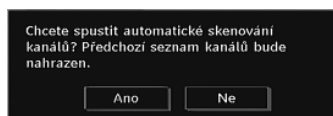

Označte Ano nebo Ne pomocí "◀" nebo "▶" a potvrďte "OK".

Pokud je vybráno Ano, spustí se automatické vyhledávání.

Volbou Ne se automatické vyhledávání zruší.

Po dokončení automatického vyhledávání digitálních kanálů, následující zpráva, vyžadující analogové vyhledávání, se zobrazí na obrazovce:

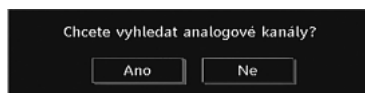

Pro prohledávání analogových kanálů stiskněte tlačítko "OK". Zobrazí se následující menu pro vyhledávání analogových kanálů:



Pomocí tlačítek "▼" nebo "▲" a "◀" nebo "▶" zvolte **Země**, **Jazyk** a **Jazyk teletextu**. Stisknutím tlačítka "OK" nebo **ČERVENÉHO** tlačítka pokračujte. Zrušení provedete stisknutím **MODRÉHO** tlačítka. Během automatického ladění se zobrazí následující nabídka:



Po dokončení automatického ladění se na obrazovce objeví tabulka programů. Na tabulce programů uvidíte čísla a jména programů.

Ruční prohledávání kanálů

V při ručním prohledávání kanálů zadáte číslo multiplexu ručně, a prohledávání bude pouze tento multiplex. U každého platného kanálu se na obrazovce zobrazí jeho číslo, úroveň a kvalita signálu.

Při manuálním i auto vyhledávání není uložen žádný již uložený program, aby se předešlo zbytečným duplikátům kanálů.

Vymazání seznamu služeb (*)

(*) *Toto nastavení je viditelné jen tehdy, je-li nabídka Země nastavena na Dánsko, Švédsko, Norsko nebo Finsko.*

Použijte tuto funkci k vymazání uložených kanálů. Stisknutím tlačítka "▼" nebo "▲" vyberte položku Vychištění seznamu služeb a poté stiskněte OK. Na obrazovce se zobrazí následující nápis:

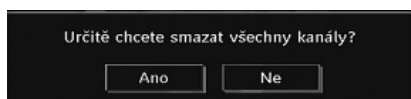

Pro zrušení stiskněte OK. Pomocí tlačítek "◀" nebo "▶" vyberte volbu Ano a poté stisknutím OK vymažte všechny kanály.

První instalace

Uživatel může této funkci využít pro nahrání přednastavených kanálů, které byly nahrány výrobcem.

Pro instalaci předvolených kanálů, označte První instalace menu a potvrďte "OK", poté se zobrazí jestli chcete nebo nechcete vymazat nastavení. Potvrzením „Ano“ pomocí tlačítka "OK" při zvoleném „Ano“ se vymaže existující tabulka kanálů.

Poté budete požádáni o potvrzení vymazání všech kanálů a nastavení:

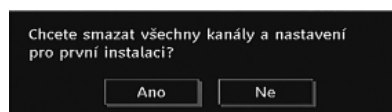

Po stisknutí Ano a následném stisknutí tlačítka "OK" dojde k vymazání stávající tabulky kanálů. Poté, co se nahraje tovární nastavení, objeví se nabídka „První instalace“.

První se na obrazovce objeví menu pro nastavení jazyka. Pomocí tlačítek "▼" nebo "▲" zvolte požadovaný jazyk a poté stiskem OK svoji volbu potvrďte.

Poté se na obrazovce zobrazí "První instalace" OSD. Stiskem tlačítek "◀" nebo "▶" vyberte **země**, kterou chcete nastavit, a stiskněte tlačítka "OK" (* pro země EU).

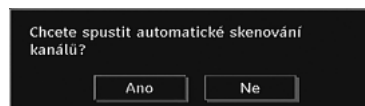

Instalaci spustíte stiskem tlačítka "OK". Po dokončení automatického vyhledávání digitálních kanálů, následující zpráva, vyžadující analogové vyhledávání, se zobrazí na obrazovce. Tento proces je stejný jako v sekci **Automatické vyhledávání**.

Analogový TV Menu systém

Obrazové menu



Režim

Pro vaše požadavky o obrazu, můžete nastavit příslušný režim.

Stiskněte tlačítko “▼” nebo “▲” a zvolte **Režim**. Stisknutím tlačítka “◀” nebo “▶” vyberte jednu z těchto možností: **Kino**, **Dynamický** a **Přirozený**.

Jas/Kontrast/Barva/Ostrost/Tón

Stisknutím tlačítek “▼” nebo “▲” zvýrazněte požadovanou možnost. Stisknutím tlačítka “◀” nebo “▶” nastavte požadovanou úroveň.

Poznámka: Volba **Tónu** je zobrazena pouze v případě, že televizor přijímá signál NTSC.

Náhrada barvy

Stiskněte tlačítko “▼” nebo “▲” a zvolte **Náhrada barvy**. Stisknutím tlačítka “◀” nebo “▶” vyberte jednu z těchto možností: **Studená**, **Normální**, **Teplá**.

Poznámka:

- Nastavení možnosti **Studená dodá bílým** barvám lehce modrý nádech.
- Nastavení **Teplá** způsobí, že bílá barva bude lehce načervenalá.
- Chcete-li normální barvy, zvolte možnost **Normální**.

Snížení šumu

Pokud je vysílaný signál slabý a obraz je šumivý, použijte nastavení **Snížení šumu**.

Stiskněte tlačítko “▼” nebo “▲” a zvolte **Snížení šumu**. Stisknutím tlačítka “◀” nebo “▶” vyberte jednu z těchto možností: **Nizký**, **Střední**, **Vysoký** nebo **Vypnutý**.

Režim pro hry (volitelná)

Zvolte **Režim pro hry** stisknutím tlačítka “▼” nebo “▲”. Stisknutím “◀” nebo “▶” tlačítka **zapnete** nebo **vypnete** Režim pro hry. Pokud je tento režim zapnutý, bude nahráno specifické nastavení pro lepší kvalitu.

Obrazový režim, Kontrast, Jas, Ostrost, Barva a Výměna barvy nebudou viditelné, jestliže je Režim pro hry zapnutý.

Poznámka:

Tlačítko pro Obrazový režim na dálkovém ovladači bude bez funkce, pokud je Režim pro hry zapnutý.

Obrazový Zoom

Stisknutím tlačítka “▼” nebo “▲” zvolte položku **Zvětšení obrazu**.

Pro přepnutí mezi **Auto**, **16:9**, **4:3**, **Panoramatickým**, **14:9**, **Kino**, **Titulky** nebo **Zoom**, stiskněte “◀” nebo “▶” tlačítko.

Uložit

Stiskněte tlačítko “▼” nebo “▲” a zvolte **Uložit**. Nastavení uložíte stisknutím tlačítka “▶” nebo **OK**. Zobrazí se nápis “**Uloženo...**”.

Resetovat

Stiskněte tlačítko “▼” nebo “▲” a zvolte **Reset**. Tlačítkem “◀” nebo “▶” nebo **OK** vrátíte režim obrazu zpět do výchozího nastavení.

Zvukové menu

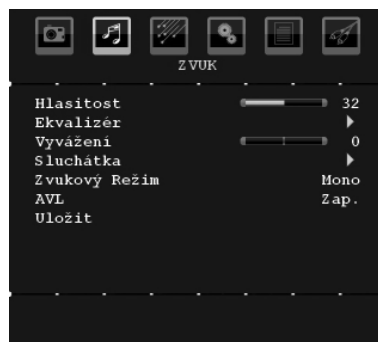

Hlasitost

Stiskněte tlačítko “▼” nebo “▲” a zvolte **Hlasitost**. Stisknutím tlačítka “◀” nebo “▶” změňte úroveň hlasitosti.

Ekvalizér

Stiskněte tlačítko “▼” nebo “▲” a zvolte **Ekvalizér**. Pro prohlížení Ekvalizér menu stiskněte tlačítko “▶”.

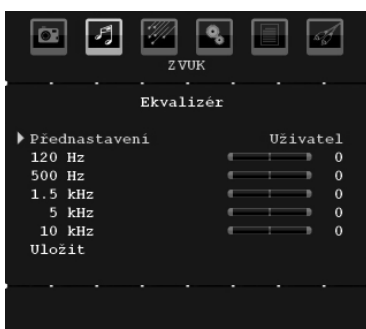

Stiskněte tlačítko “◀” nebo “▶” pro změnu nastavení. V Ekvalizér menu se dá předvolená hodnota změnit na **Hudba, Film, Projev, Mluvené slovo, Klasický** a **Uživatel**.

Vyberte požadovanou frekvenci tlačítkem “▼” nebo “▲” a hlasitost frekvence zvýšte nebo snižte tlačítkem “◀” nebo “▶”.

Stisknutím tlačítka “M” se vrátíte do předchozí nabídky.

***Poznámka:** Nastavení ekvalizér se dá změnit pouze tehdy, pokud je **Ekvalizér režim** nastaven na **Uživatele**.*

Balance

Toto nastavení je používáno pro vyvážení levého a pravého reproduktoru.

Pro výběr **Balance**, stiskněte “▼” nebo “▲” tlačítko. Stisknutím tlačítka “◀” nebo “▶” změňte úroveň Balance. Úroveň vyvážení může být nastavena mezi **-32 a + 32**.

Sluchátka

Stiskněte tlačítko “▼” nebo “▲” a zvolte **Sluchátka**. Nabídku pro sluchátka otevřete stisknutím tlačítka “▶”.

Sluchátka podmenu jsou popsána dole:

Hlasitost

Stiskněte tlačítko “▼” nebo “▲” a zvolte **Hlasitost**. Stisknutím tlačítka “▶” hlasitost sluchátek zvýšíte. Stisknutím tlačítka “◀” hlasitost sluchátek snížíte. Úroveň hlasitosti může být nastavena mezi 0 a 63.

Režim zvuku

Stiskněte tlačítko “▼” nebo “▲” a zvolte **Zvukový režim**. Použitím , Stereo, Dual I nebo Dual II režim, pouze pokud vybraný kanál podporuje tento režim.

AVL

Funkce Automatické Omezování Hlasitosti (AVL) nastaví zvuk do fixní úrovně mezi programy (např. úroveň hlasitosti reklam má tendenci být hlasitější než program).

Stiskněte tlačítko “▼” nebo “▲” a zvolte **AVL**. Stisknutím tlačítka “◀” nebo “▶” tuto funkci **zapnete** nebo **vypnete**.

Uložit

Stiskněte tlačítko “▼” nebo “▲” a zvolte **Uložit**. Nastavení uložíte stisknutím tlačítka “▶” nebo **OK**. Zobrazí se nápis “**Uloženo...**”.

Menu vlastností



Časovač

Stiskněte tlačítko “▼” nebo “▲” a zvolte **Časovač**. Pro nastavení **Časovače** vypnutí stiskněte tlačítko “◀” nebo “▶”.

Časovač může být naprogramován mezi **Vypnutý** a **120 minut** v **10** minutových intervalech.

Pokud je **časovač** aktivní, na konci vybraného času se TV vypne do pohotovostního režimu.

Dětská pojistka

Stiskněte tlačítko “▼” nebo “▲” a zvolte **Dětská pojistka**.

Stisknutím “◀” nebo “▶” tlačítka **zapnete** nebo **vypnete** Dětskou pojistku. Pokud je pojistka zapnutá, TV může být pouze ovládána dálkovým ovladačem. V takovém případě nebudou tlačítka na předním panelu fungovat.

Proto, pokud je jedno z těchto tlačítek stisknuto, na obrazovce se objeví **Dětská pojistka Zapnuta**, i když není vidět menu obrazovka.

Jazyk

Stiskněte tlačítko “▼” nebo “▲” a zvolte **Jazyk**. Pomocí tlačítek “◀” nebo “▶” zvolte **jazyk**.

Standardní zoom

Pokud je zoom režim nastaven na **AUTO**, TV nastaví zoom podle signálu vysílače. Pokud nejsou k dispozici WSS nebo informace o poměru stran, potom TV použije následující nastavení. Stiskněte tlačítko “▼” nebo “▲” a zvolte **Výchozí zvětšení**. Možnost **Výchozí zvětšení** lze nastavit na **Panoramatické**,

16:9, 4:3 nebo **14:9** stisknutím tlačítka “◀” nebo “▶”.

Modré pozadí

Pokud je signál slabý nebo žádný, TV se automaticky změní na modrou obrazovku. Pro umožnění této funkce, nastavte **Modré pozadí** jako **zapnuté**.

Stisknutím tlačítka “▼” nebo “▲” zvolte položku **Modré pozadí**. Stisknutím “◀” nebo “▶” tlačítka **zapnete** nebo **vypnete Modré pozadí**.

Pozadí nabídky

Pro výběr **Pozadí menu**, stiskněte “▼” nebo “▲” tlačítko. Pozadí nabídky lze zvolit pomocí tlačítka “◀” nebo “▶”.

Podsvícení

Toto nastavení ovládá úroveň světla obrazovky. Možnost **Podsvícení** zvolte tlačítky “▼” nebo “▲”. Tlačítky “◀” nebo “▶” nastavte možnost **Podsvícení** na **Auto**, **Střední**, **Maximální** nebo **Minimální**.

Časový limit pro zobrazení menu

Pro nastavení časového limitu pro menu obrazovky, nastavte hodnotu pro tuto funkci.

Stiskněte tlačítko “▼” nebo “▲” a zvolte **Limit pro zobrazení menu**. Tlačítky “◀” nebo “▶” lze časový limit nabídky měnit v krocích **15 sec**, **30 sec** nebo **60 sec**.

Jazyk teletextu

Stiskněte tlačítko “▼” nebo “▲” a zvolte **Jazyk teletextu**. Tlačítky “◀” nebo “▶” můžete **Jazyk teletextu** změnit na **Západní**, **Východní**, **Turečtinu / Řečtinu**, **Cyrilici**, **Arabštinu** nebo **Perštinu**.

HDMI PC plný režim (volitelné)

Pokud chcete sledovat PC obrazovku v HDMI režimu použitím externího připojení, HDMI PC Plný režim by měl být zapnutý pro správné nastavení poměru stran. Toto může být neaktivní při nějakých rozlišeních.

***Poznámka:** Pokud připojíte HDMI zařízení a přepnete TV do HDMI režimu, tato funkce bude viditelná (mimo 1080i/1080P rozlišení).*

Plný režim (volitelná)

Pokud připojíte zařízení skrz HDMI nebo YPbPr konektory a nastavíte rozlišení na 1080i/1080P, Plný režim bude viditelný. Můžete nastavit Plný režim jako 1:1 nebo Normální použitím “◀” nebo “▶”. Pokud vybere 1:1, poměr stran bude správný. Pokud nastavíte Normální, poměr stran se může zvětšit.

Ext výstup

Stisknutím tlačítka “▼” nebo “▲” a zvolte Ext výstup. Stisknutím “◀” nebo “▶” tlačítka **zapnete** nebo **vypnete Ext výstup**.

Poznámka:

Pro kopírování z DVD nebo VCR zařízení, byste měli vybrat požadovaný zdroj se zdrojového menu a zapnout EXT výstup v menu vlastností.

Pokud chcete v Režimu DTV používat funkce časovačů, musí být položka Ext Out zapnuta.

Instalační menu



Program

Stiskněte tlačítko “▼” nebo “▲” a zvolte Program. Pomocí tlačítek “◀” nebo “▶” zvolte číslo programu. Můžete také navolit program pomocí číselných tlačítek na ovladači. V TV je místo na uložení 200 programů mezi 0 a 199.

Skupina

Je možno vybrat buďto C nebo S skupinu. Stiskněte “◀” nebo “▶” pro výběr skupiny.

Kanál

Kanál může být přepnut pomocí “◀” nebo “▶” nebo pomocí číselných tlačítek.

Systém barev

Stiskněte tlačítko “▼” nebo “▲” a zvolte Systém barev. Stiskněte “◀” nebo “▶” pro změnu barevného systému na , PAL 60, SECAM nebo AUTO.

Zvukový systém

Stiskněte tlačítko “▼” nebo “▲” a zvolte Zvukový režim. Pro změnu zvukového systému na BG,DK, I, L nebo L', stiskněte “◀” nebo “▶” tlačítko.

Jemné ladění

Stiskněte tlačítko “▼” nebo “▲” a zvolte Jemné ladění. Pro nastavení ladění, stiskněte “◀” nebo “▶” tlačítko.

Hledat

Stiskněte tlačítko “▼” nebo “▲” a zvolte Hledat. Pro spuštění hledání programu , stiskněte “◀” nebo “▶” tlačítko. Lze také navolit frekvenci pomocí číselných tlačítek na ovladači, zatímco je označena položka Hledat.

Uložit

Stiskněte tlačítko “▼” nebo “▲” a zvolte Uložit. Nastavení uložíte stisknutím tlačítka “▶” nebo OK. Zobrazí se nápis “Uloženo...”.

Instalační menu v AV režimech

Pokud je TV v AV režimu, v instalačním menu se objeví následující obrazovka. Omezené možnosti budou k dispozici. Přepněte do TV režimu pro shlédnutí **Instalačního** menu.

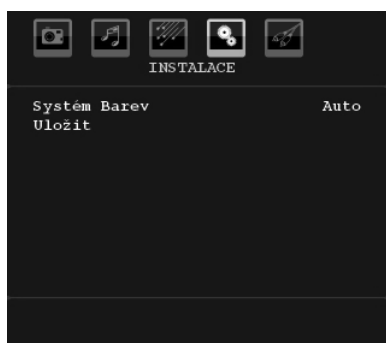

Systém barev

Stiskněte tlačítko “▼” nebo “▲” a zvolte **Systém barev**. Tlačítka “◀” nebo “▶” můžete změnit systém barev na **PAL, SECAM, PAL60, AUTO, NTSC 4,43** nebo **NTSC 3,58**.

Uložit

Stiskněte tlačítko “▼” nebo “▲” a zvolte **Uložit program**. Nastavení uložíte stisknutím tlačítka “▶” nebo “OK”. Zobrazí se nápis “Uloženo...”.

Tabulka programů

Tlačítka “▼” nebo “▲” zvolte **Tabulku programů**. Stiskněte “▶” pro zobrazení programové tabulky:



Posouváním kurzorem čtyřmi směry, můžete mít až 20 programů na stejné stránce. Stisknutím navigačních tlačítek můžete rolovat stránky nahoru a dolů, pro shlédnutí všech programů v TV režimu (mimo těch

v AV režimu). Pokud pracujete s kurzorem, výběr programů je automatický.

Jméno

Pro změnu jména programu, vyberte program a stiskněte **ČERVENÉ** tlačítko.

Označí se první písmeno vybraného jména. Písmeno změňte stisknutím tlačítka “▼” nebo “▲” a stisknutím tlačítka “◀” nebo “▶” vyberete ostatní písmena. Stisknutím **ČERVENÉHO** tlačítka, uložte jméno.

Přesunout

Program, který chcete přesunout, zvolte pomocí navigačních tlačítek. Stiskněte **ZELENÉ** tlačítko. Navigačními tlačítky přesuňte vybraný program do vybraného prázdného místa a znovu stiskněte **ZELENÉ** tlačítko.

Vymazat

Pro vymazání programu, stiskněte **ŽLUTÉ** tlačítko. Stisknutím **ŽLUTÉHO** tlačítka znovu, se vymaže vybraný program ze seznamu, a následující programy se posunou o jeden nahoru.

APS (Automatické programování)

Když stisknete **MODRÉ** tlačítko, nainstalujete automatické ladění a menu **Automatického programování** se zobrazí:



Stiskněte tlačítko “▼” nebo “▲” a zvolte vaši zemi. Pokud chcete opustit A.P.S funkci, stiskněte **MODRÉ** tlačítko.

Pokud stlačíte **OK** nebo **ČERVENÉ** tlačítko pro spuštění automatického ladění, všechny uložené programy budou vymazány a TV bude hledat dostupné kanály. Následující OSD budou zobrazeny během automatického vyhledávání:

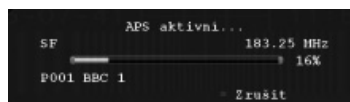

Kdykoli stisknete **MODRÉ** tlačítko, APS funkce se zastaví a objeví se Tabulka programů.

Pokud počkáte na dokončení APS, zobrazí se Tabulka programů s nově umístěnými programy.

Zdrojové menu

Stiskněte tlačítko “▼” nebo “▲” a vyberte šestou ikonu v pořadí. Poté stiskněte tlačítko “▶” nebo “OK”. Zdrojové menu se vám objeví na obrazovce:



V nabídce zdroje zvýrazněte zdroj stisknutím tlačítka “▼” nebo “▲” a do daného režimu přejděte stisknutím tlačítka “▶”. Zdroje jsou; **TV, DTV, EXT-1, FAV, HDMI, YPbPr a PC-VGA.**

Poznámka: Jakmile zapojíte vybavení k TV, měli byste vybrat požadovaný vstup pro prohlížení obrázků ze zdroje.

PC režim menu systém

Viz “Připojení LCD TV k PC” pro připojení počítače k televizoru.

Chcete-li přepnout zdroj na **PC**, stiskněte tlačítko “AV” na dálkovém ovládacím a vyberte možnost PC. Můžete také použít “Zdrojové” menu pro přepnutí do **PC** režimu.

PC režim menu je pouze dostupný pokud je TV v PC režimu.

PC Pozice menu

Vyberte první ikonu stisknutím “◀” nebo “▶” tlačítka. **PC pozice** se vám objeví na obrazovce:



Automatické umístění

Pokud posunete obraz horizontálně nebo vertikálně do nechtěné pozice, použijte tuto funkci pro správné umístění obrazu automaticky. Nastavení automaticky optimalizuje obrazovku.

Vyberte položku Automatická poloha pomocí tlačítka “▼” nebo “▲”. Stiskněte tlačítko “OK” nebo “◀”, “▶”.

Upozornění: Ujistěte se, že automatické nastavení je nastavováno s plnou obrazovkou.

H (horizontální) pozice

Tato funkce umístí obraz horizontálně na vpravo nebo vlevo obrazovky.

Vyberte položku **Horizontální poloha** pomocí tlačítka “▼” nebo “▲”. Pomocí tlačítek “◀” nebo “▶” nastavte hodnotu.

V (vertikální) pozice

Tato funkce posune obraz vertikálně směrem nahoru nebo dolů.

Vyberte položku **Horizontální poloha** pomocí tlačítka “▼” nebo “▲”. Pomocí tlačítek “◀” nebo “▶” nastavte hodnotu.

Fáze

V závislosti na rozlišení a frekvenci, kterou připojíte do TV, byste mohli vidět mlhavý nebo šumivý obraz. V takovém případě použijte tuto funkci, k dosažení čistšího obrazu.

Vyberte položku **Fáze** pomocí tlačítka “▼” nebo “▲”. Pomocí tlačítek “◀” nebo “▶” nastavte hodnotu.

Bodové hodiny

Nastavení bodových hodin upraví interferenci, která se může jevit jako vertikální ohyb v intenzivních bodových prezentacích jako třeba tabulkové programy, odstavce nebo text z malého písma.

Vyberte položku **Bodový takt** pomocí tlačítka “▼” nebo “▲”. Pomocí tlačítek “◀” nebo “▶” nastavte hodnotu.

PC obrazové menu

Pro nastavení PC obrazu, udělejte následující:

Stiskněte tlačítko “◀” nebo “▶” a vyberte šestou ikonu v pořadí. PC Obrazové menu se vám objeví na obrazovce.

Nastavení **Jasu, Kontrastu, Barvy a Teploty barvy** v tomto menu jsou stejná jako nastavení TV Obrazového menu v Analogovém TV menu systému.

Poznámka: Pokud nastavíte **Náhradu barvy jako Uživatel**, můžete nadefinovat nastavení R,G,B manuálně.

Zvuk, Vlastnost a Zdroj jsou stejné jako nastavení vysvětleno v Analog Tv systém.

Zobrazení TV informací

Při zadání nového programu nebo po stisku tlačítka "INFO" se v horní pravé části obrazovky zobrazí informace o **Čísle programu**, **Názvu programu**, **Indikátoru zvuku** a **Režimu zvětšení**.

Funkce utlumení

Pro vypnutí zvuku, stiskněte "MUTE" tlačítko. Ikona pro utlumení zvuku se objeví nahoře na obrazovce.

Pro zrušení utlumení zvuku, máte dvě možnosti. První je stisknutí "MUTE", druhá je zesílit hlasitost.

Výběr obrazového režimu

Stisknutím tlačítka **PP** lze změnit položku **Režim obrazu** podle vlastních požadavků. Dostupné možnosti jsou Dynamický, Přirozený a Kino.

Poznámka: Tuto funkci nelze aktivovat v režimu PC.

Zmrazení obrazu

Obraz můžete zastavit stiskem tlačítka "OK" na dálkovém ovládacím zařízení. Pro zmrazení obrazu stiskněte "OK" tlačítko. Stiskněte znovu pro opuštění režimu.

Poznámka: Tato možnost nebude dostupná, pokud jste v PC režimu nebo koukáte na film z DVI zdroje.

Zoom režimy

Můžete změnit poměry stran (velikost obrazu) pro sledování obrazu v jiném Zoom režimu.

Stisknutím tlačítka "WIDE" můžete přímo změnit režim zvětšení.

Dostupné Zoom režimy jsou vypsány zde.

Poznámka:

V YPbPr a HDMI režimech, při 720p-1080i rozlišení, je dostupný pouze 16:9 režim.

Režim zvětšení nelze v Režimu PC měnit.

Auto

Pokud je **WSS (Detekce širokoúhlé obrazovky)** signál, ukazující poměr stran obrazu, obsažen ve vysílacím signálu nebo signálu z externího zařízení, TV automaticky změní **ZOOM** režim, v závislosti na **WSS** signálu.

- Když režim **AUTO** nefunguje správně, kvůli špatné kvalitě signálu **WSS**, nebo když chcete změnit režim **zvětšení**, přepněte ručně na jiný režim **zvětšení**.

16:9

Toto roztáhne obraz rovnoměrně doleva a doprava normálního obrazu (4:3) pro vyplnění široké TV obrazovky.



- Pro obraz s poměrem stran 16:9, který byl stlačen do normálního obrazu (poměr stran 4:3), lze původní rozměr obrazu obnovit pomocí režimu **16:9**.

4:3

Použijte pro sledování normálního obrazu (4:3), toto je jeho původní velikost.



Panoramatický

Toto roztáhne obraz rovnoměrně doleva a doprava normálního obrazu (4:3) pro vyplnění obrazovky, bez toho, aby obraz vypadal nepřirozeně. Horní a dolní část obrazu jsou mírně uřízlá.



14:9

Toto roztáhne široký obraz (14:9) do horní a dolní části obrazovky.



Kino

Toto roztáhne široký obraz (16:9) do plné obrazovky.

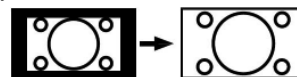

Titulky

Toto roztáhne široký obraz (16:9) s titulky do plné obrazovky.

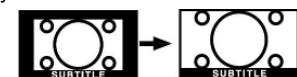

Zoom

Tato možnost zvětšuje obraz. Poznámka: Můžete pohybovat obrazem nahoru a dolů, pomocí "▼" / "▲", při zoomu vybraném na panoramatický, 14:9, Kino nebo Titulky.

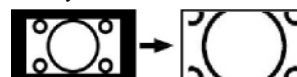

Teletext

Teletext přenáší informace jako noviny, sport a počasí na vaší TV. Pokud je signál rušen, např. kvůli nepříznivému počasí, mohou se vyskytnout chyby v textu nebo teletext režim selže.

Funkční tlačítka teletextu jsou popsána níže:

“” **Teletext Zapnuto - Vypnuto / režim PAT**

Aktivuje režim teletextu jedním stiskem. Dalším stiskem se obrazovka rozdělí na dvě okna, první zobrazuje teletext a druhé aktuální kanál. Dalším stiskem zrušíte režim teletextu.

“” **Index**

Zobrazí obsah teletextu.

“” **Mix**

Umístí teletext přes program.

“” **Roztáhnout**

Stiskněte jednou pro zvětšení vrchní poloviny stránky, stiskněte znovu pro zvětšení spodní polovinu stránky. Stiskněte znovu pro navrácení se do původní velikosti.

“” **Odhalit**

Ukáže skryté informace (např. řešení her).

“” **Podržet**

Ponechá stránku na vyžadovaném místě. Pro pokračování stiskněte OK.

“” **Podstránky / Čas**

Vybere druhotné stránky pokud jsou k dispozici, jestliže je teletext aktivován. Pokud není teletext aktivován, zobrazí informace o čase, pokud má program teletextový přenos.

P+ / P- a čísla (0-9)

Stiskněte pro výběr stránky.

Poznámka: Většina TV stanic používá kód 100 pro rejstřík teletextu.

Barevná tlačítka

(ČERVENÉ/ZELENÉ/ŽLUTÉ/MODRÉ)

Vaše televize podporuje jak **FASTEXT**, tak i **TOP text** systémy. Pokud je FASTEXT systém k dispozici, stránky jsou rozděleny do skupin podle témat.

Pokud je **FASTEXT** systém k dispozici, sekce teletextových stránek budou barevně kódované a mohou být vybrány stisknutím barevných tlačítek. Stiskněte barevné tlačítko odpovídající vaší potřebě.

Objeví se barevný nápis ukazující, které tlačítko máte stisknout pro využití **TOP text** přenosu, pokud je přítomný. Stisknutím tlačítek **P -** nebo **P +** zobrazí po sobě další nebo předešlou stránku.

Tipy

Stálost obrazu

Pokud zobrazujete stálý obraz, může se objevit 'stín'. Stálost obrazu za chvíli zmizí. Zkuste na chvíli TV vypnout. Vyvarujte se zobrazování stálého obrazu po dlouhou dobu.

Bez elektriky

Pokud je vaše TV bez elektriky zkontrolujte síťový kabel a připojení k zásuvce.

Slabý obraz

Vybrali jste správnou TV? Je vaše TV nebo dům umístěn příliš blízko neuzemněnému audio vybavení nebo neonovému světlu, atd.?

Kopce nebo vysoké budovy mohou způsobit dvojitý obraz nebo 'stín' na obraze. Někdy můžete zlepšit kvalitu obrazu otočením antény. Je obraz nebo teletext nerozpoznatelný? Zkontrolujte, jestli jste navolili správnou frekvenci. Naladte znovu kanály. Kvalita obrazu se může pokazit, pokud jsou dvě periferní zařízení připojena k TV najednou. V takovém případě odpojte jedno z nich.

Žádný obraz

Je anténa připojena správně? Jsou zástrčky zapojeny pevně ke zdířce antény: Je kabel antény připojen správně? Jsou použity vhodné zástrčky pro zapojení antény? Pokud máte pochybnosti, kontaktujte prodejce.

Žádný obraz znamená, že vaše televize nepřijímá přenos. Vybrali jste správné tlačítko na ovladači? Zkuste to ještě jednou. Ujistěte se, že byl vybrán správný vstup.

Zvuk

Neslyšíte zvuk? Nepřerušili jste zvuk například stisknutím tlačítka “”?

Zvuk přichází pouze z jednoho reproduktoru. Není balance nastaven na nejvyšší stupeň? Viz Zvukové menu.

Dálkové ovládání

Vaše TV nereaguje na dálkový ovladač. Možná jsou prázdné baterie. Pokud to je tak, můžete použít tlačítko na čelním panelu TV.

Vstupní zdroj

Pokud nemůžete vybrat vstup, je možné, že není připojeno žádné zařízení.

Zkontrolujte AV kabely a spojení, pokud jste zkusili připojit zařízení.

Dodatek A: PC vstup typické zobrazovací režimy

Displej má maximální rozlišení 1600 X 1200. Následující tabulka uvádí některé typické Režimy obrazu.

Vaše TV nemusí podporovat různá rozlišení. Podporovaná rozlišení jsou vypsány zde.

Pokud přepnete PC do nepodporovaného režimu, varování OSD se objeví na obrazovce.

Obsah	Rozlišení		Frekvence		Standart
	Hor	Ver	Ver (Hz)	Hor (KHz)	
1	640	480	60	31.5	VESA
2	640	480	72	37.9	VESA
3	640	480	75	37.5	VESA
4	800	600	56	35.2	VESA
5	800	600	60	37.9	VESA
6	800	600	70	43.8	
7	800	600	72	48.1	VESA
8	800	600	75	46.9	VESA
9	832	624	75	49.7	MAC
10	1024	768	60	48.4	VESA
11	1024	768	70	56.5	VESA
12	1024	768	72	57.7	
13	1024	768	75	60.0	
14	1152	864	70	64.2	VESA
15	1152	864	75	67.5	VESA
16	1152	870	75	68.9	MAC
17	1280	768	60	47.7	VESA
18	1360	768	60	47.7	
19	1280	960	60	60.0	VESA
20	1280	1024	60	64.0	VESA
21	1280	1024	75	80.0	VESA
22	1600	1200	60	75.0	VESA

Likvidace starého elektrozařízení a použitých baterií a akumulátorů



Tento symbol na výrobku, jeho příslušenství nebo na jeho obalu označuje, že s výrobkem nesmí být nakládáno jako s domácím odpadem. Po ukončení životnosti odevzdejte prosím výrobek nebo baterii (pokud je přiložena) v příslušném místě zpětného odběru, kde bude provedena recyklace tohoto elektrozařízení a baterií. V Evropské unii a v ostatních evropských zemích existují místa zpětného odběru vysloužilého elektrozařízení. Tím, že zajistíte správnou likvidaci výrobku, můžete předejít možným negativním následkům pro životní prostředí a lidské zdraví, které se mohou v opačném případě projevit jako důsledek nesprávné manipulace s tímto výrobkem nebo baterií či akumulátorem. Recyklace materiálů přispívá k ochraně přírodních zdrojů. Z tohoto důvodu prosím nevyhazujte vysloužilé elektrozařízení a baterie / akumulátory do domovního odpadu.

Informace o tom, kde je možné vysloužilé elektrozařízení zdarma odložit, získáte u vašeho prodejce, na obecním úřadě nebo na webu www.asekol.cz. Informace o tom, kde můžete zdarma odevzdat použité baterie nebo akumulátory, získáte také u vašeho prodejce, na obecním úřadě a na webu www.ecobat.cz.

Firma HP TRONIC Ústí nad Labem, spol. s r.o. je registrovaná u kolektivního systému ASEKOL s.r.o. pod číslem 01819/06-ECZ (pro recyklaci elektrozařízení) a u kolektivního systému ECOBAT s.r.o. (pro recyklaci baterií a akumulátorů).

Dodatek B: AV a HDMI kompatibilita signálu (vstupní typy signálu)

Zdroj	Podporované signály		Dostupné
EXT-1 (SCART)	PAL 50/60		O
	NTSC 60		O
	RGB 50		O
	RGB 60		O
FAV	PAL 50/60		O
	NTSC 60		O
YPbPr	480I	60Hz	O
	480P	60Hz	O
	576I	50Hz	O
	576P	50Hz	O
	720P	50Hz	O
	720P	60Hz	O
	1080I	50Hz	O
	1080I	60Hz	O
	1080P	50Hz	O
	1080P	60Hz	O
HDMI	480I	60Hz	O
	480P	60Hz	O
	576I	50Hz	O
	576P	50Hz	O
	720P	50Hz	O
	720P	60Hz	O
	1080I	50Hz	O
	1080I	60Hz	O
	1080P	24Hz	O
	1080P	25Hz	O
	1080P	30HZ	O
	1080P	50HZ	O
	1080P	60HZ	O

(X: Není k dispozici, O: Dostupné)

Poznámka: V některých případech se signál na LCD TV nezobrazí správně. Problém může být v neslučitelnosti s vybavením (DVD, Set-top box, atd.). Jestliže se setkáte s tímto problémem, kontaktujte vašeho prodejce a také výrobce vybavení.

Specifikace

TV VYSÍLÁNÍ	PAL/SECAM B/G D/K K' I/I' L/L'
PŘIJÍMACÍ KANÁLY	VHF (BAND I/III) UHF (BAND U) HYPERBAND

Digitální příjem	MHEG-5 ENGINE odpovídá UK profilu 1 ISO/IEC 13522-5	
	Podpora karuselu objektů, odpovídajících ISO/IEC 135818-6 a s profilem UK DTT	pro UK
	Rozsah frekvence: 474-850 MHz pro modely UK	
	170-862 MHz pro modely EU	
	Přenosová norma: DVB-T. MPEG-2	
	Demodulace: COFDM s režimem 2K/8K FFT	
	FEC: všechny režimy DVB	
	Obraz: MP@ML, PAL, 4:3/16:9	
	Zvuk: MPEG hladina I&II 32/44.148kHz.	

PŘEDVOLENÉ KANÁLY	200
INDIKÁTOR KANÁLU	Zobrazení na obrazovce
RF ANTÉNA VSTUP	75 Ohm (nevyvážené)
NAPĚTÍ	220-240V AC, 50 Hz.
AUDIO	German+Nicam Stereo
VÝSTUPNÍ VÝKON ZVUKU ($W_{RMS.}$) (10% THD)	2 x 6
SPOTŘEBA (W)	150 W (max) < 1 W (Standby)
PANEL	32" širokoúhlá obrazovka
ROZMĚRY (mm)	
DxLxH (s podstavcem):	186 x 794 x 567
Váha (Kg):	12,30
DxLxH (bez nožiček):	94 x 794 x 524
Váha (Kg):	11,60